

# T S パーキング II 型 (穴無)

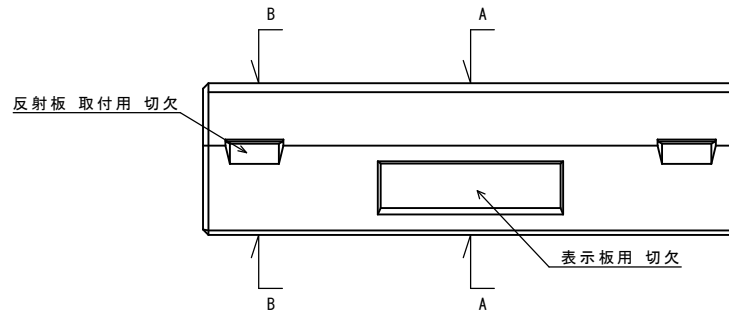

A-A断面



B-B断面

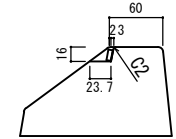
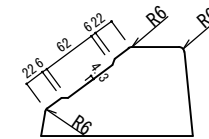
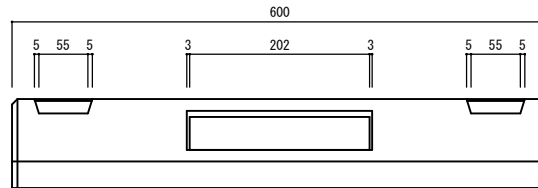
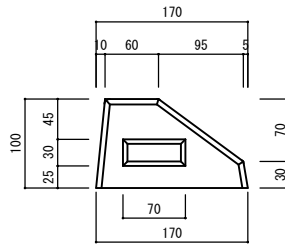
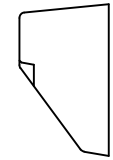

表示板 200\*60\*3

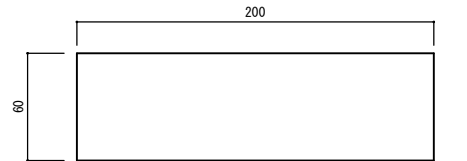

反射板 50\*12\*5

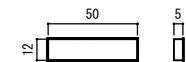

※オプションの取り扱いとなります。

※参考図です。この形状以下ならば設置可能です。

日本工業規格認定工場 株式会社 大成コンクリート	製品名		設計条件		作図日付	H	寸法単位	mm	工場長	IQC	設計	製図
	呼び名		図面種別	製品図	図面番号		尺度	FREE				